

# Gebrauchsanleitung Wandmesskluppe Calipex

## 1. Vor der Anwendung

### ⚠ Bitte beachten Sie ...

- Calipex passt auf nahezu alle handelsüblichen Zollstöcke. So können Sie ganz einfach die Wandstärke bei eingebauten Zargen ermitteln.
- Für eingebaute Zargen bis max. 80 mm Bekleidungsbreite und 25 mm Wandauftrag inklusive eventuell vorhandener Wandanschlussleisten.

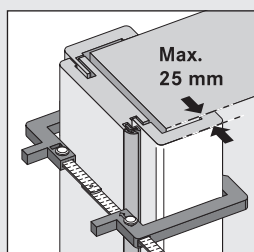
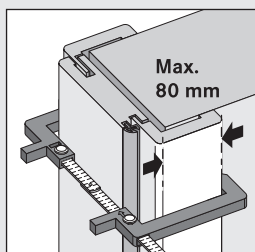

### So lagern Sie richtig:

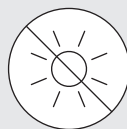

Im Karton aufbewahren und direkte Sonneneinstrahlung vermeiden

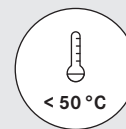

Bis max. 50 °C Raumtemperatur lagern

### Lieferumfang

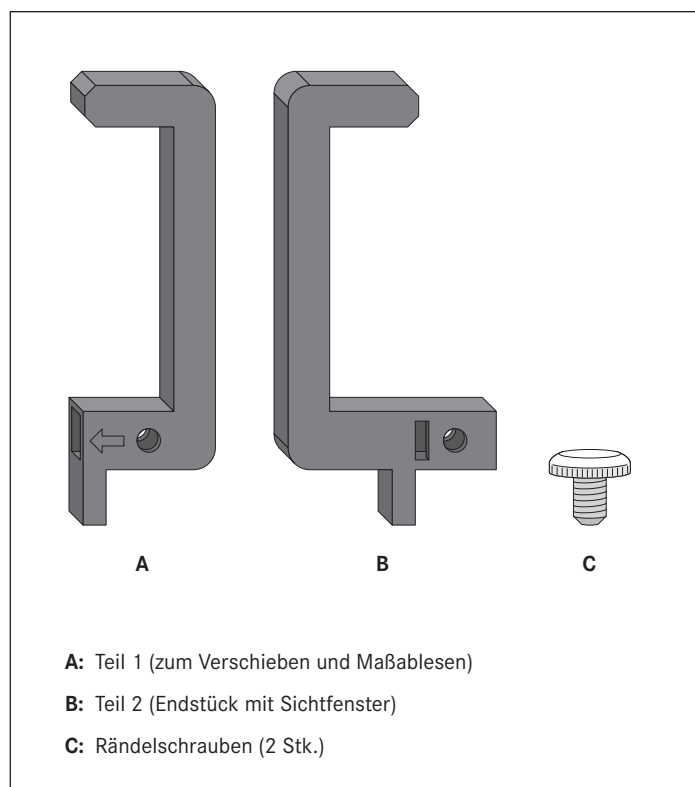

### Benötigtes Werkzeug

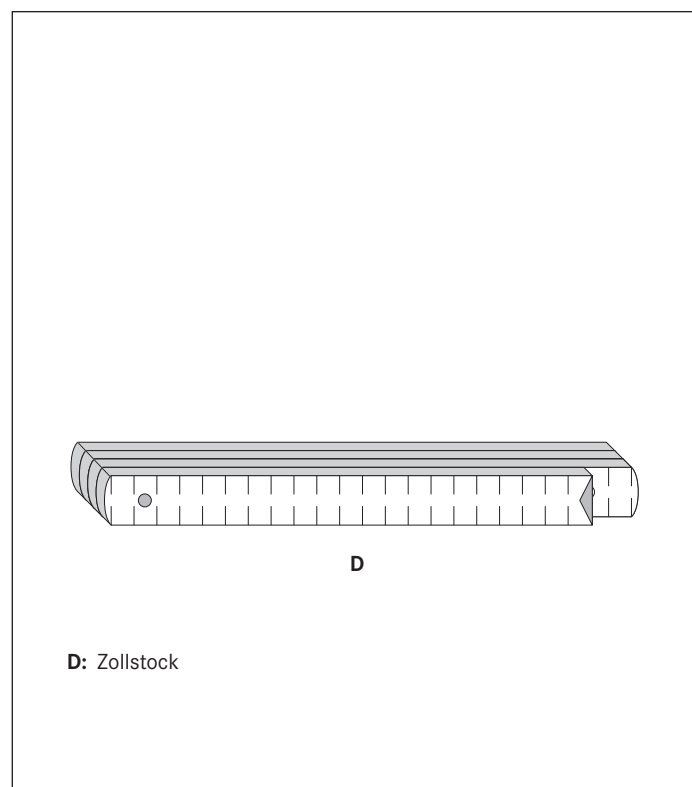

## 2. Anwendung

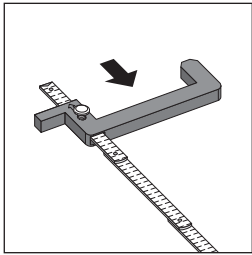

- 1**
- Schieben Sie Teil 1 (A) auf den ausgeklappten Zollstock.

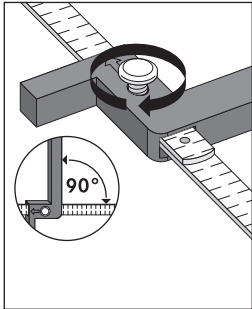

- 2**
- Drücken Sie Teil 1 von unten gegen den Zollstock.
  - Drehen Sie dann die Rändelschraube locker per Hand in die Bohrung ein, sodass Sie zum Messen Teil 1 auf dem Zollstock verschieben können.

**!** Um Messfehler zu vermeiden, muss Teil 1 im rechten Winkel zum Zollstock stehen.

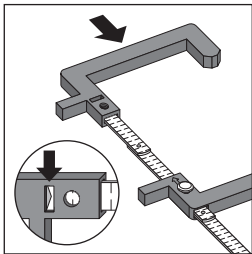

- 3**
- Stecken Sie Teil 2 (B) auf das Endstück des Zollstocks.
  - Prüfen Sie am Sichtfenster, ob der Zollstock fest am Anschlag sitzt.

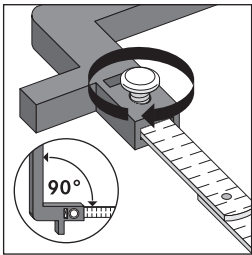

- 4**
- Drehen Sie die Rändelschraube per Hand fest in die Bohrung von Teil 2 ein.
  - Beim Messen bleibt Teil 2 am Zollstock fixiert.

**!** Um Messfehler zu vermeiden, muss Teil 2 im rechten Winkel zum Zollstock stehen.

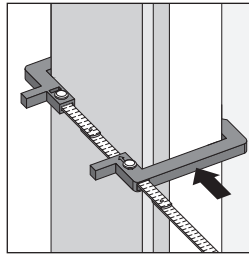

- 5**
- Legen Sie Teil 2 um die Zarge und bis an die Wand an.
  - Schieben Sie Teil 1 auf dem Zollstock locker an die Zarge heran. Fixieren Sie das Teil gegebenenfalls mit der Rändelschraube.

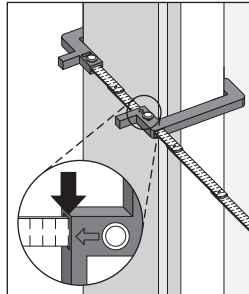

- 6**
- Lesen Sie die Wandstärke an der inneren Kante von Teil 1 auf dem Zollstock ab.

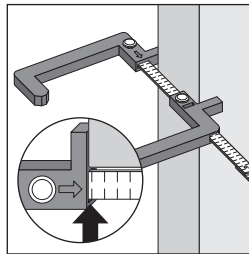

**+** Bei einer Wand ohne Zarge lässt sich wie hier gezeigt auch mit den äußeren Anschlägen die Wandstärke messen.