

# Gebrauchsanleitung Bohrschablone

## 1. Vor der Montage

### ⚠ Bitte beachten Sie

Diese Bohrschablone darf nur für unsere Zargen verwendet werden, in der Kunststoffbandtaschen mit einer Durchgangsbohrung der Baureihe ab 2012 verbaut sind.

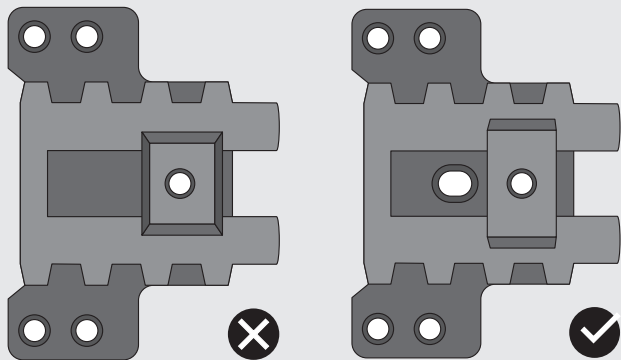

### Lieferumfang

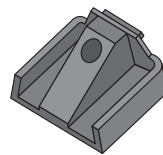

A: Bohrschablone (1 Stk.)

A

### Benötigtes Werkzeug

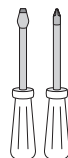

B

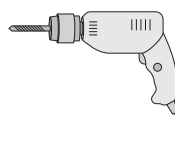

C



D



E



F

B: Schlitz- und Kreuzschraubendreher

C: Bohrmaschine (Holz & Stein)

D: Bohrer (Holz & Stein), Ø 6 mm

E: Holzplättchen

F: Schrauben & Dübel

## 2. Montage

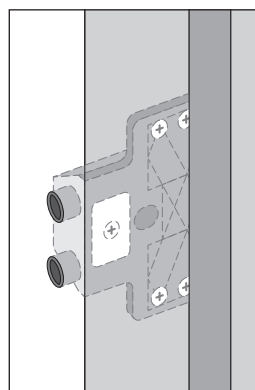

1

Stellen Sie sicher, dass die Bandtasche 4-fach verschraubt ist und die Zarge in Höhe der Bandtaschen druckfest hinterfütert sind. Ansonsten besteht die Gefahr, dass sich die Bandtasche löst oder sich die Position der Zarge verändert.

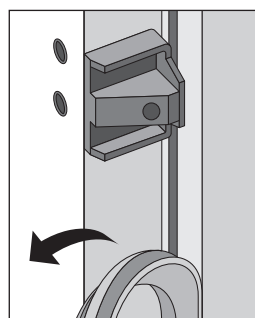

2

Entfernen Sie das Dämpfungsprofil auf der Bandseite im Bereich der Bänder und stecken Sie die Bohrschablone in die Bohrung für den Innensechskant zur Befestigung des Bandunterteils.

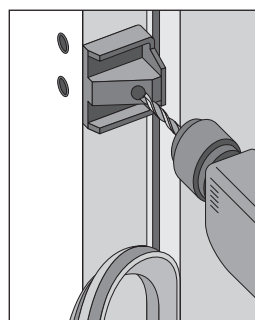

3

Nun durchbohren Sie die Zarge mit einem 6 mm Holzbohrer bis zur Wand.

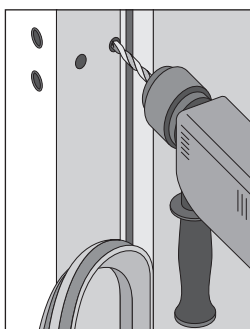

4

Bitte bohren Sie nun mit einem entsprechenden Bohrer (je nach Schraubenvariante) in das Mauerwerk.

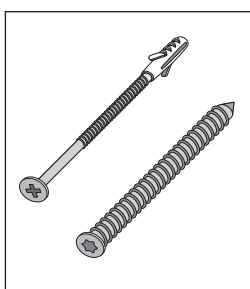

4.1

Es gibt verschiedene Befestigungsvarianten. Bitte wählen Sie die geeignete Variante für Ihr Mauerwerk.

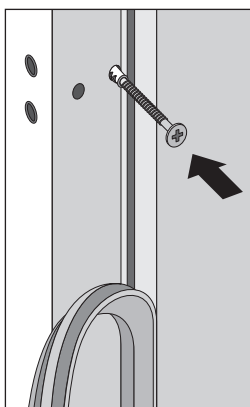

5

Drehen Sie nun die Schraube in das vergrößerte Loch ein und verschrauben Sie so die Zarge mit dem Mauerwerk.

!

Achten Sie nochmals darauf, dass die Zarge druckfest hinterfütert ist.

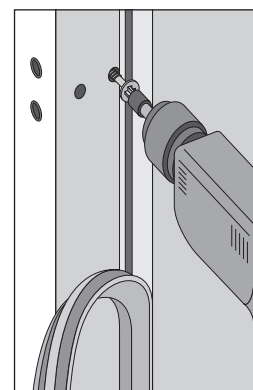

5.1

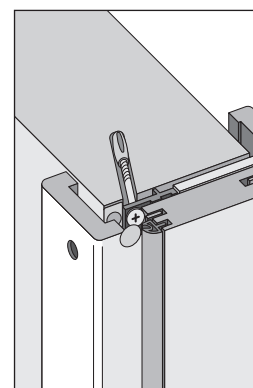

6

Nach dem Verschrauben mit dem Mauerwerk das Dämpfungsprofil wieder einziehen. Fertig!

Hersteller: KBMT GmbH & Co. KG  
Im Keitelsberg · 54311 Trierweiler  
info@kbmt-doors.de